



Однонаправленная
передача данных

Защита
объектов КИИ

Экспорт
видеопотоков в
ситуационный
центр

Info
-Diode



Сегментирование
сетей АСУ ТП

IT

28.04.2023

AMT-ГРУП

Система однонаправленной
передачи данных InfoDiode



ПРОБЛЕМЫ И АКТУАЛЬНЫЕ УГРОЗЫ, НОРМАТИВНАЯ БАЗА И СТАНДАРТЫ

ВАРИАНТЫ ЗАЩИТЫ СЕТЕЙ, РЕШЕНИЯ НА РЫНКЕ И INFODIODE

ЗАЩИТА С ПОМОЩЬЮ ОДНОНАПРАВЛЕННОГО ШЛЮЗА

АППАРАТНЫЕ РЕШЕНИЯ INFODIODE

АППАРАТНО-ПРОГРАММНЫЕ РЕШЕНИЯ INFODIODE

ПРОБЛЕМЫ И АКТУАЛЬНЫЕ УГРОЗЫ



Современная организация уже давно не изолированный сегмент

- Типовое предприятие может иметь до 500 связей с внешними контрагентами, партнерами, вендорами и организациями
 - Облачные решения
 - Поддержка ПО, ИТ-поддержка
 - Системы бэкапирования
 - Отопление, вентиляция, кондиционирование (HVAC)
 - Системы безопасности (как информационной, так и общей)
 - Диспетчерские
 - Системы поставщиков и подрядчиков
- ПО в рамках сети OT/ICS (АС УТП) как правило «унаследовано»
 - ПО создавалось без учета ИБ, ряд пром. протоколов не предполагают аутентификацию в принципе



Последствия атак – существенны!

- ❑ Системы, управляющие физическими объектами и процессами
 - ❑ Энерго- и электроснабжение
 - ❑ Водоснабжение и системы охлаждения
 - ❑ Вентиляция
 - ❑ Промышленное оборудование
 - ❑ Системы физической защиты
 - ❑ Системы программной защиты
 - ❑ Персональные данные
 - ❑ Сети передачи критических данных
 - ❑ Связь



Конфиденциальность
Целостность
Доступность

Интерес киберпреступников к промышленным объектам растет! Уязвимостей больше, поверхность атаки на КИИ шире

- ❑ Уязвимость «нулевого дня» - реальность сегодняшнего дня
 - ❑ Скорость распространения атаки > скорости распространения защиты
 - ❑ Канал взаимодействия с «системой-жертвой» - ключ к успешной атаке
 - ❑ Двухнаправленность важна на самом раннем этапе - при рекогносцировке, многие техники реализуются на основе двустороннего взаимодействия (RAT, phishing, др.)
 - ❑ Длительные сценарии развития атаки являются нормой
 - ❑ Использование вспомогательных модулей для защиты вредоносного ПО от обнаружения
 - ❑ Вектор атаки смещается на человеческий фактор
 - ❑ Общедоступность средств атаки
-
- ❑ ПО в сети OT/ICS (АСУ ТП) часто «унаследовано»
 - ❑ ПО создавалось без учета ИБ, ряд промышленных протоколов не предполагают аутентификацию, EOL, Аппаратные средства и сети не предполагают установки СЗИ
 - ❑ «Неразбериха» между блоками ИБ, ИТ, АСУ ТП
 - ❑ Зарубежный опыт с задержкой транслируется в российские реалии
 - ❑ Регуляторы многих секторов уже включили в свои документы требования и рекомендации по применению продуктов класса «диод»



Общие тренды

Страновые особенности

НОРМАТИВНАЯ БАЗА И СТАНДАРТЫ



Приказ ФСТЭК N 17 от 11 февраля 2013 г. и N 21 от 18.02.2013 г.

Обозначение и номер меры	Меры обеспечения безопасности значимого объекта
ЗИС.16	Выявление, анализ и блокирование в информационной системе скрытых каналов передачи информации в обход реализованных мер защиты информации или внутри разрешенных сетевых протоколов
ЗИС.17	Разбиение информационной системы на сегменты (сегментирование информационной системы) и обеспечение защиты периметров сегментов информационной системы
ЗИС.22	Защита информационной системы от угроз безопасности информации, направленных на отказ в обслуживании информационной системы
ЗИС.23	Защита периметра (физических и (или) логических границ) информационной системы при ее взаимодействии с иными информационными системами и информационно-телекоммуникационными сетями
УПД.3	Управление (фильтрация, маршрутизация, контроль соединений, однонаправленная передача и иные способы управления) информационными потоками между устройствами, сегментами информационной системы, а также между информационными системами



Приказ ФСТЭК N 239 от 25 декабря 2017 г. и N 31 от 14 марта 2014 г.

Обозначение и номер меры	Меры обеспечения безопасности значимого объекта
ЗИС.2	Защита периметра информационной (автоматизированной) системы
ЗИС.3	Эшелонированная защита информационной (автоматизированной) системы
ЗИС.4	Сегментирование информационной (автоматизированной) системы
ЗИС.6	Управление сетевыми потоками
ЗИС.8	Соккрытие архитектуры и конфигурации информационной (автоматизированной) системы
ЗИС.18	Блокировка доступа к сайтам или типам сайтов, запрещенных к использованию
ЗИС.31	Защита от скрытых каналов передачи информации
ЗИС.34	Защита от угроз отказа в обслуживании (DOS, DDOS-атак)
ЗИС.35	Управление сетевыми соединениями

Международные стандарты

- Группа стандартов по управлению ИБ в системах промышленной автоматизации ANSI/ISA-62443
- Документы института SANS, в частности Tactical Data Diodes in Industrial Automation and Control Systems (<https://www.sans.org/reading-room/whitepapers/firewalls/tactical-data-diodes-industrial-automation-control-systems-36057>)
- Стандарт API Standard 1164. Pipeline SCADA Security



США



- «NIST SP800-82. Guide to Industrial Control Systems (ICS) Security» - NIST рекомендует использовать диод как неотъемлемую часть защиты периметра и границ сети (<https://nvlpubs.nist.gov/nistpubs/SpecialPublications/NIST.SP.800-82r2.pdf>)
- Документы NERC. NERC 1300 CIP-002 R3 Routable Protocols and Data Diode Devices (<http://www.nerc.com/page.php?cid=3|22|354>)
- Директива NSA and CISA Recommend Immediate Actions to Reduce Exposure Across Operational Technologies and Control Systems (Агентство национальной безопасности и Агентство кибербезопасности и защиты инфраструктуры) (<https://us-cert.cisa.gov/ncas/alerts/aa20-205a>)
- «Improving industrial control system cybersecurity with Defense-in-Depth strategies» - Документ The Department of Homeland Security (DHS) включил диоды и однонаправленные шлюзы в руководство «Совершенствование промышленной системы управления кибербезопасностью» (https://us-cert.cisa.gov/sites/default/files/recommended_practices/NCCIC_ICS-CERT_Defense_in_Depth_2016_S508C.pdf)
- «Protecting drinking water utilities from cyber threats» - Рекомендации The Department of Energy (DOE) (<https://www.osti.gov/biblio/1372266>)
- «Cybersecurity programs for nuclear facilities» - Руководство Nuclear Regulatory Commission (NRC) (<https://www.nrc.gov/docs/ML1703/ML17031A020.pdf>)

Франция

- «Cybersecurity for Industrial Control Systems» - Документ Национального агентства по безопасности информационных систем Франции («При подключении любой сети класса 3 (ОТ), такой как железнодорожные коммутационные системы, к сети более низкого класса или корпоративной сети (ИТ) допускаются к применению только однонаправленные шлюзы»)
(https://www.ssi.gouv.fr/uploads/2014/01/industrial_security_WG_Classification_Method.pdf)



Великобритания

- «Rail Cyber Security Guidance to Industry» – Документ департамента транспорта Великобритании рекомендует диоды к использованию на железнодорожном транспорте
(https://assets.publishing.service.gov.uk/government/uploads/system/uploads/attachment_data/file/732888/rail-cyber-security-guidance-to-industry.pdf)



Германия

- «Industrie 4.0. Security Guidelines» - Документ немецкой ассоциации машиностроения (VDMA) рекомендует диоды данных для защиты критических сегментов сети
(https://www.vdmashop.de/refs/Leitf_I40_Security_En_LR_neu.pdf)
- «IT Security In Industrie 4.0» - документ Федерального министерства экономики рекомендует диоды данных для защиты и изоляции «переходных» зон между критическим и сетями (ОТ) и ИТ-сетями
(https://www.plattform-i40.de/PI40/Redaktion/EN/Downloads/Publikation/guideline-it-security-i40-action-fields.pdf?_blob=publicationFile&v=3)



Сингапур

- «Cybersecurity for Industrial Control Systems» - The Singapore Cybersecurity Agency (CSA) рекомендует использовать диоды данных и однонаправленные шлюзы в своих инструкциях для 11 секторов критической информационной инфраструктуры (CII) в целях повышения уровня их сетевой безопасности (<https://www.csa.gov.sg/news/press-releases/press-statement-on-the-government-lifting-the-pause-on-new-ict-systems>)
- «Annex Technology Roadmap» – Cybersecurity Infocomm Media Development Authority (IMDA) рекомендует использовать диоды данных на границе киберфизических систем на таких объектах, как атомные электростанции, производство электроэнергии/распределение электроэнергии, добыча нефти и газа, водоснабжение/сточные воды и производство (https://www.imda.gov.sg/-/media/Imda/Files/Industry-Development/Infrastructure/Technology/Technology-Roadmap/Annexes-A-3-Cyber-Security_Full-Report.pdf)



ВАРИАНТЫ ЗАЩИТЫ СЕТЕЙ



Типовые варианты защиты:

- Использование программных средств, прежде всего - межсетевых экранов Firewall
- Физическая изоляция сегментов сети – «воздушный» зазор



Каждый из вариантов имеет свои преимущества и недостатки

Эффективно противодействовать атаке - означает **предотвратить** конкретные этапы/последствия атаки **каждый раз**, когда такая атака осуществляется





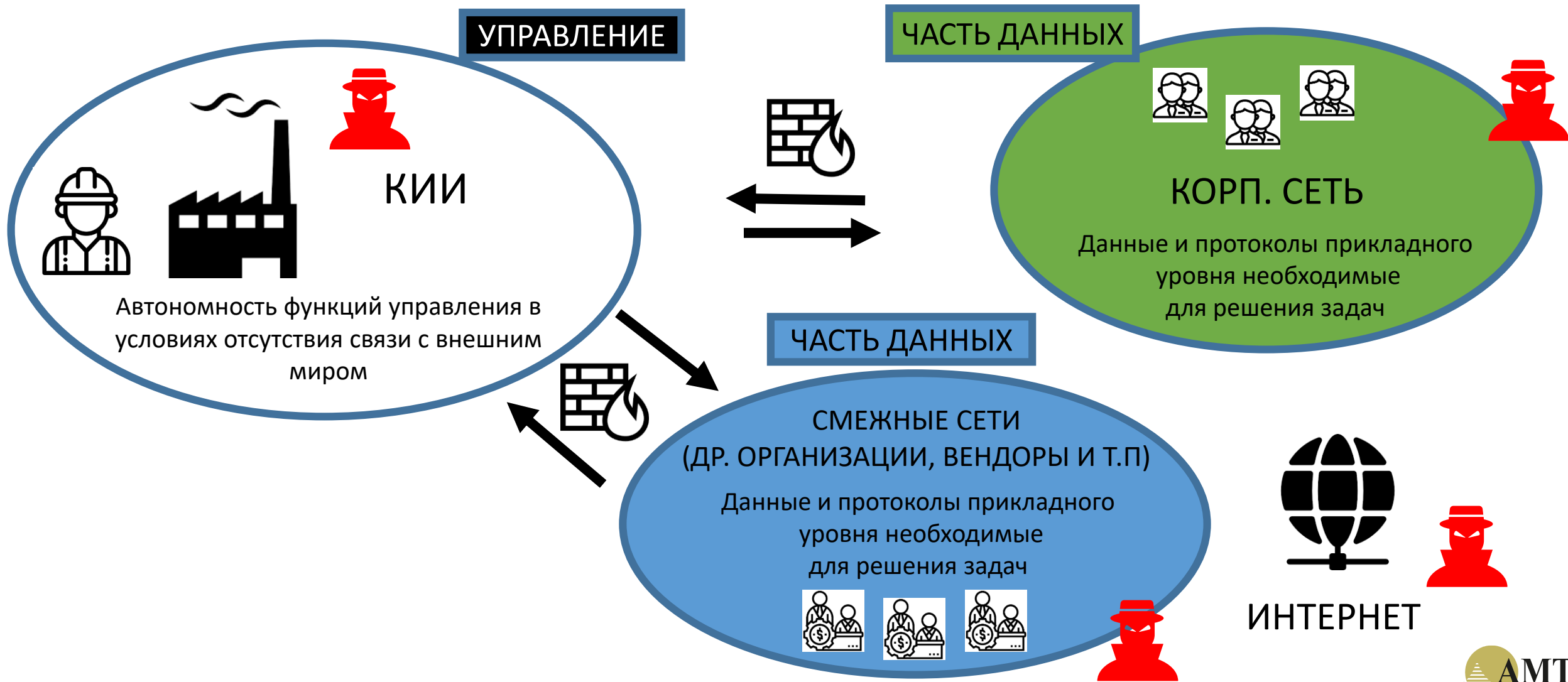

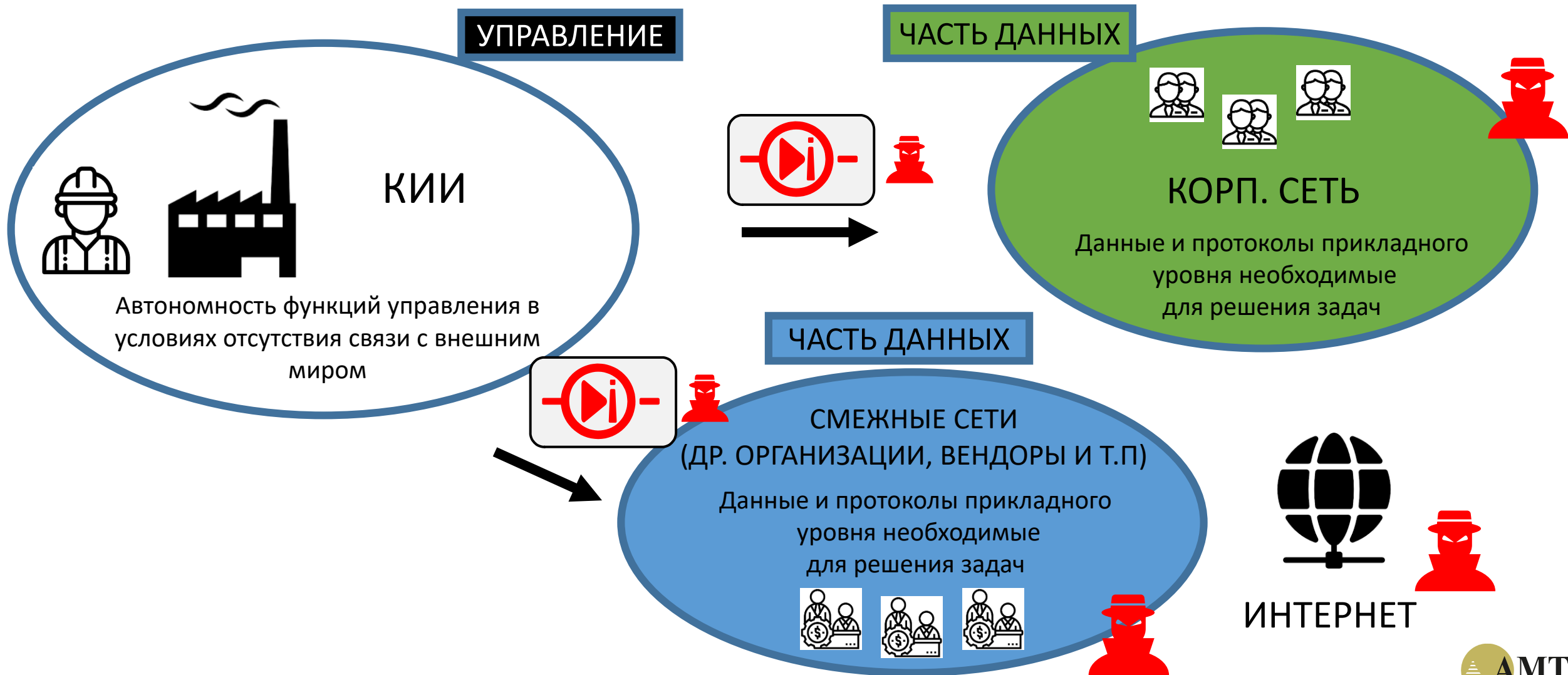

РЕШЕНИЯ НА РЫНКЕ INFODIODE ОТ АМТ-ГРУП



- **Однонаправленный шлюз** – устройство, обеспечивающее передачу файловой и потоковой информации в одном направлении и не позволяющее передачу в обратном
 - Однонаправленность передачи гарантируется аппаратными решениями
 - Применяется для соединения разных сегментов сети и используется в области защиты информации

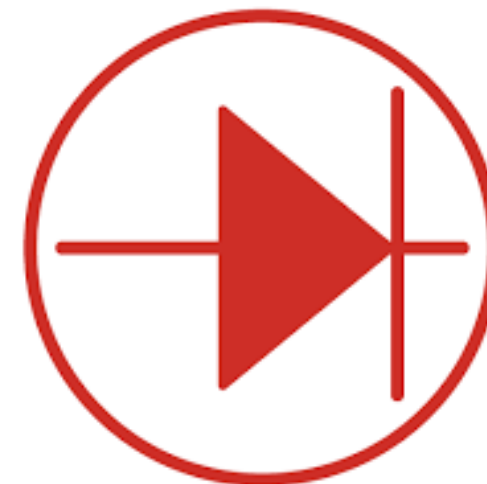

Российские вендоры

Часто не рассматривают линейку таких устройств как основную. Как следствие - внимание, уделяемое этим устройствам, остаточное.

Прежде всего в части:

1. Развития
2. Технической поддержки
3. Нарастивания и масштабирования
4. Сроков производства и поставки и т.п.

АМТ-ГРУП

Предлагает комплексные решения:

1. Имеет полную линейку устройств, которые поставляет на рынок уже более 6-ти лет
2. Развивает продукт (см. новые линейки, скорость выхода версий ПО, участие в конференциях и т.п.)
3. Имеет продуктовую линейку: АК и АПК

Зарубежные вендоры

Практически отсутствуют на российском рынке

1. Санкции
2. Отсутствие сертификатов соответствия от регуляторов



Сертификат на соответствия ЕАЭС

Соответствие требованиям: «О безопасности низковольтного оборудования», «Электромагнитная совместимость технических средств». ЕАЭС N RU Д-RU.МЛ04.В.01883/20

Сертификаты ФСТЭК УДА

Соответствие требованиям к уровням доверия – 4 уровень.
Сертификат № 4118

Соответствие требованиям к уровням доверия – 4 уровень.
Сертификат № 4566

Соответствие ТУ RU.29318444.00001-02 90 01.

Каталог Минпромторга

- <https://gisp.gov.ru/goods/#/product/3827376>
- <https://gisp.gov.ru/goods/#/product/3827374>
- <https://gisp.gov.ru/goods/#/product/3491502>
- <https://gisp.gov.ru/goods/#/product/3827378>

Основные сведения	
Тип декларации	Декларация о соответствии требованиям технического регламента Евразийского экономического союза (технического регламента Таможенного союза)
Технические регламенты	ТР ТС 004/2011 О безопасности низковольтного оборудования ТР ТС 020/2011 Электромагнитная совместимость технических средств
Группа продукции ЕАЭС	Низковольтное оборудование, не включенное в Перечень продукции, подлежащей сертификации в ТР ТС 004/2011
Схема декларирования	ЗД
Тип объекта декларирования	Серийный №



Все решения «диод» можно условно разделить на два класса

Аппаратные «диоды»

Плюсы

- Недорого
- Решают базовые задачи изоляции
- Plug&Play
- Не требуют сопровождения службы эксплуатации

Минусы

- Не имеют IP, MAC адреса
- Требуют коммутации «порт-порт»
- Передать даже асинхронный TCP/IP трафик не получится

Аппаратно- программные «диоды»

Плюсы

- Передают асинхронный и даже синхронный TCP/IP трафик
- Несколько видов прикладного трафика одновременно
- Полноценное СЗИ (NAT, списки доступа, порты, контроль изменений конфигурации, контроль доступа)
- Интеграции: SIEM, SNMP, AD, Syslog, NTP...

Минусы

- Могут занимать 3 или более RU
- Требуют специалиста в эксплуатации с базовыми навыками
- Требуют периодического (хотя и редкого) обновления ПО

Соблюдается принцип
однонаправленности
физический сигнал
только в одну сторону

АК InfoDiode эффективно сочетают все лучшие практики по защите периметра КИИ в случае необходимости передачи UDP, Syslog, SPAN и др. трафика

АК INFODIODE



Характеристики

Базовое аппаратное решение для монтажа на DIN-рейку или Desktop вариант.

MINI



Характеристики

Базовое аппаратное решение для монтажа в стойку.

RACK single



Характеристики

Аппаратное решение для монтажа в стойку (два «диода» в одном).

RACK - double

АПК InfoDiode позволяет соответствовать лучшим практикам по защите периметра КИИ, передавать файловый, промышленный и иной трафик



АПК INFODIODE PRO

Базовый вариант	Кластерный вариант
InProxy, OutProxy сервер	2 InProxy, 2 OutProxy сервера
АК InfoDiode, rack module	2 АК InfoDiode, rack module, Cluster
Форм фактор - 3U	Форм-фактор - 6U

Диод снаружи



АПК INFODIODE SMART

Базовый вариант
InProxy, OutProxy сервер
«диод внутри»
Форм фактор - 1U

Диод внутри

АППАРАТНЫЕ РЕШЕНИЯ INFODIODE

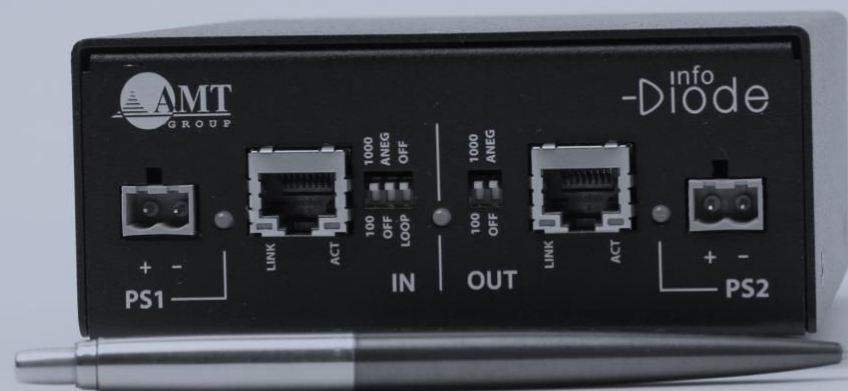

Аппаратная односторонняя передача данных

- Односторонний поток данных из защищаемой зоны сети
- Отсутствие внешнего доступа в защищаемую зону сети
- Отсутствие двунаправленного соединения TCP / IP
- Программная атака не может изменить политику аппаратной безопасности

Конфиденциальность сети

- Разрыв сетевого протокола = асинхронный режим передачи
- Только «полезная нагрузка»
- Диод «невидим» в сети
- Диод данных не имеет ни IP-адреса, ни MAC-адреса
- Защищает все IP-и MAC-адреса исходных сетевых устройств, исключает внешнее сканирование сети и построение карт защищенных сетей

Аппаратное устройство для одностороннего обмена

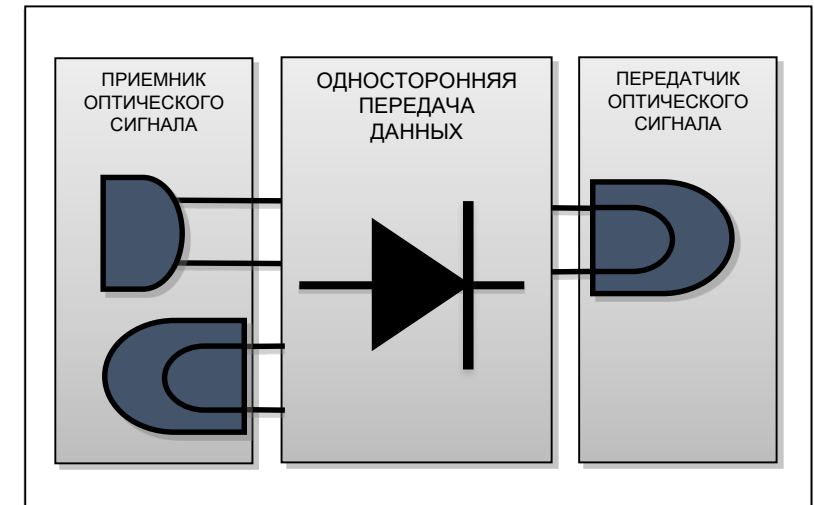

SPAN трафик, тунелинг UDP

Возможно

Невозможно

Вариант 1. Передача копии технологического трафика закрытого сегмента во внешнюю систему мониторинга с использованием SPAN. Копия технологического трафика передается во внешний ПАК глубокого анализа трафика, который обеспечивает поиск следов нарушений информационной безопасности в сетях АСУ ТП, помогает на ранней стадии выявлять кибератаки, активность вредоносного ПО, неавторизованные действия персонала (в том числе злоумышленные)

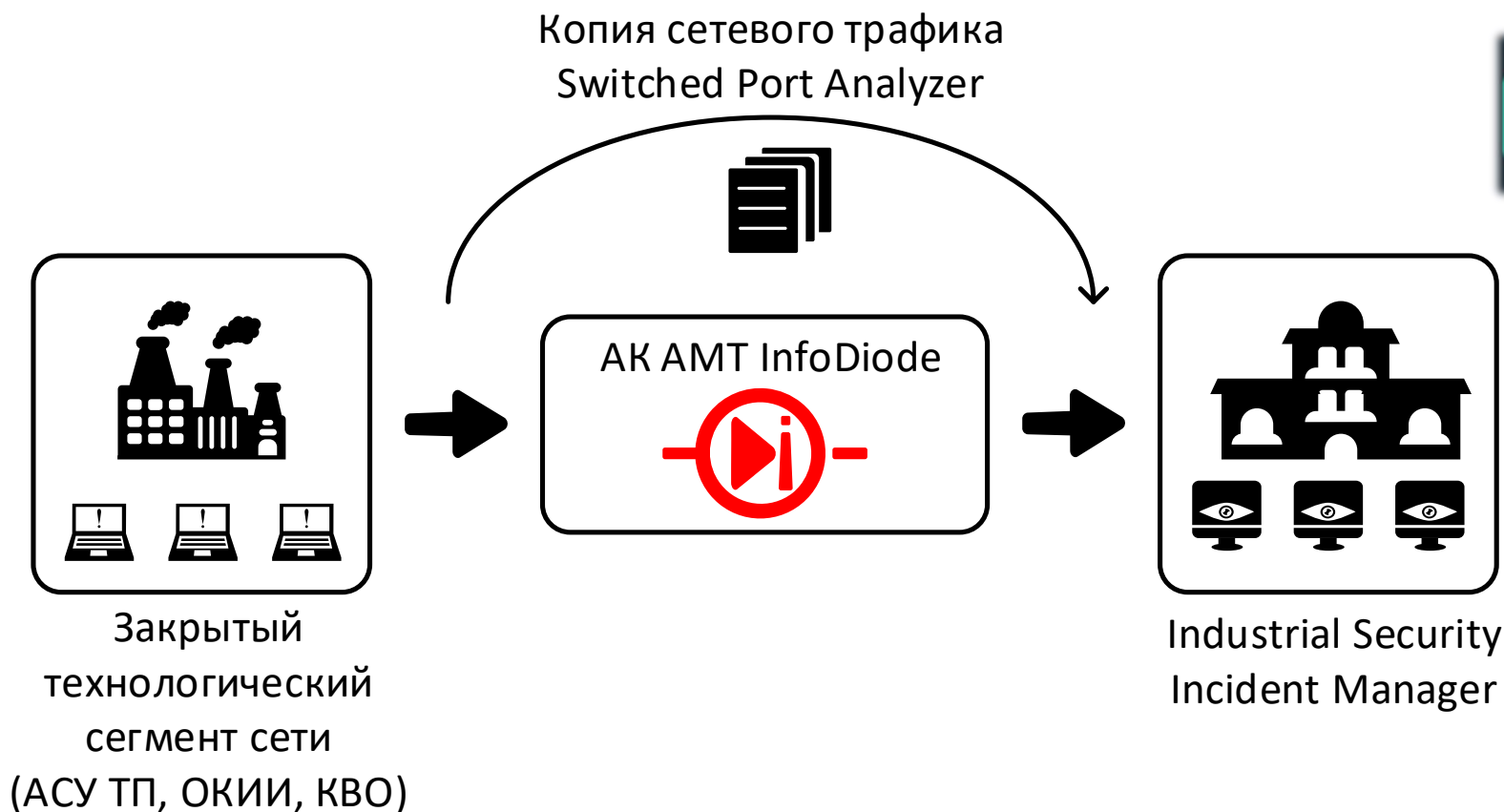

PT ISIM



Передача данных для NOC и SOC через АК InfoDiode

Вариант 2. Передача событий технологической сети с использованием Syslog на внешнюю систему мониторинга. Логирование событий внутри технологического сегмента в централизованной системе мониторинга событий позволяет существенно снизить вероятность возникновения аварийных ситуаций и консолидировать все данные в едином ситуационном центре

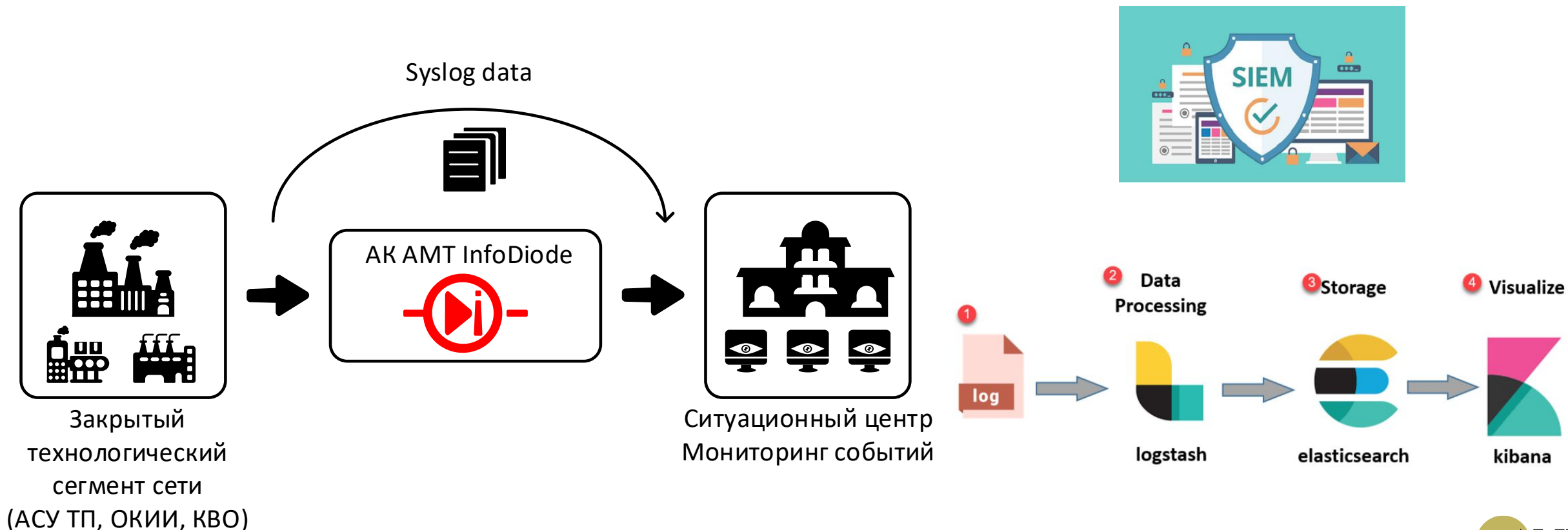

Вариант 3. Передача видео- и аудио-трафика из закрытого сегмента с использованием UDP, в том числе широковещательных видеопотоков. Часто возникает потребность осуществлять удаленный видеомониторинг, получение сигналов от системы оповещения внутри закрытого технологического сегмента. Использование АК InfoDiode обеспечивает получение видео- и аудио- потоков, при этом гарантирует изоляцию закрытого сегмента

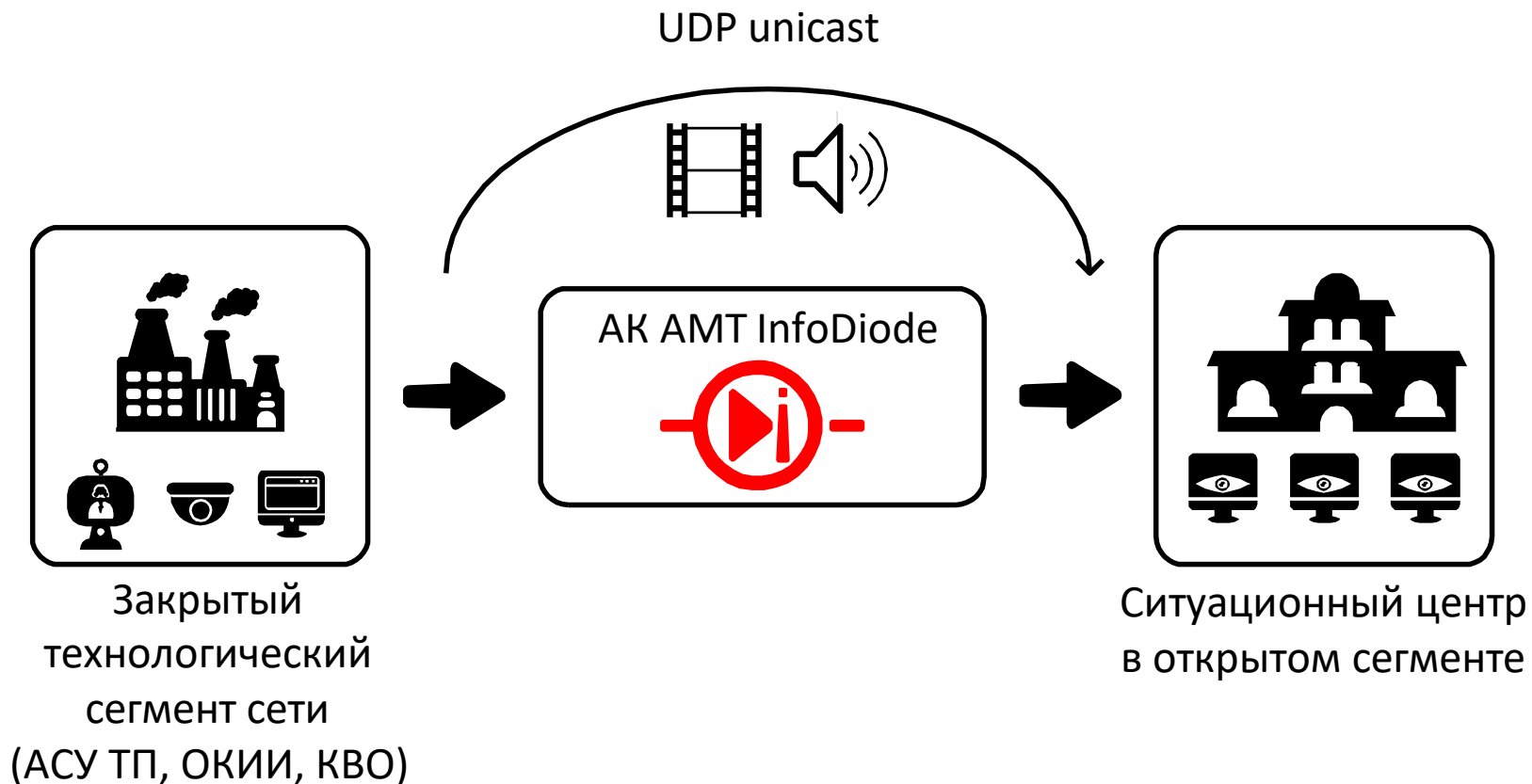

АППАРАТНО-ПРОГРАММНЫЕ РЕШЕНИЯ INFODIODE PRO



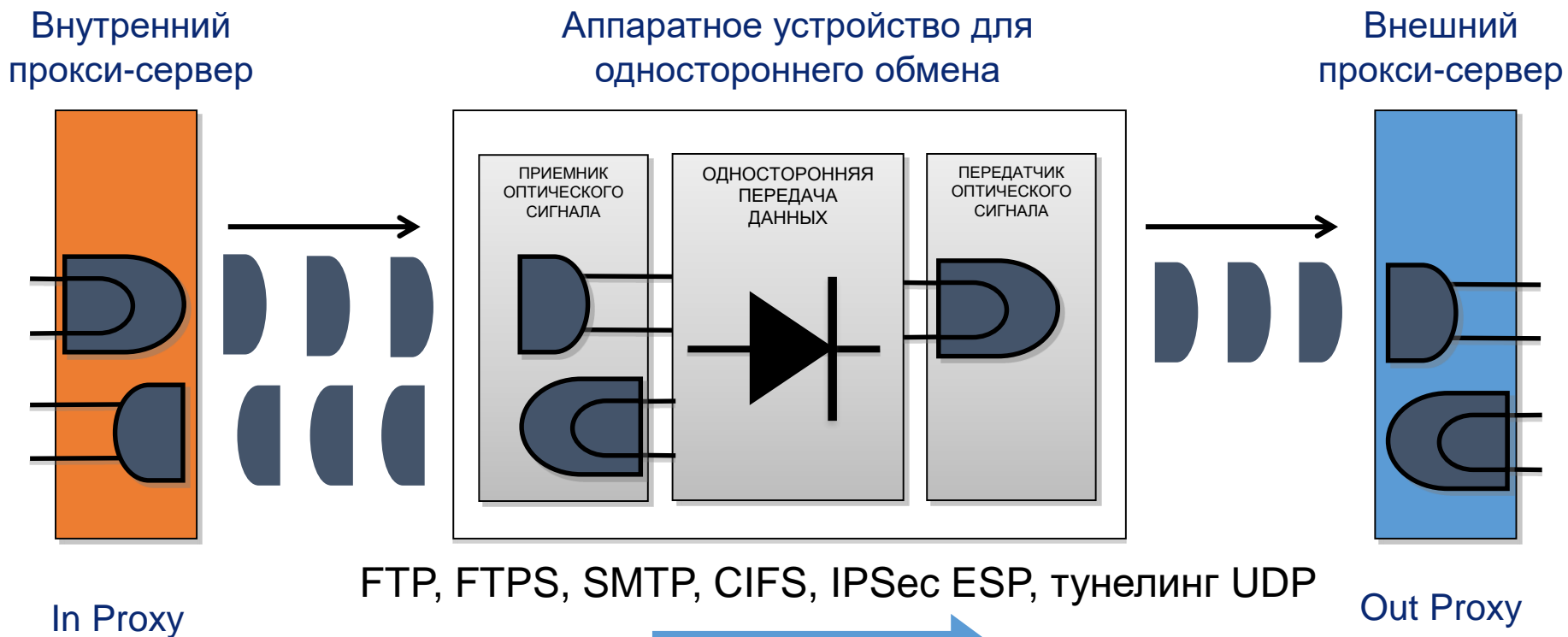

Возможно

Невозможно

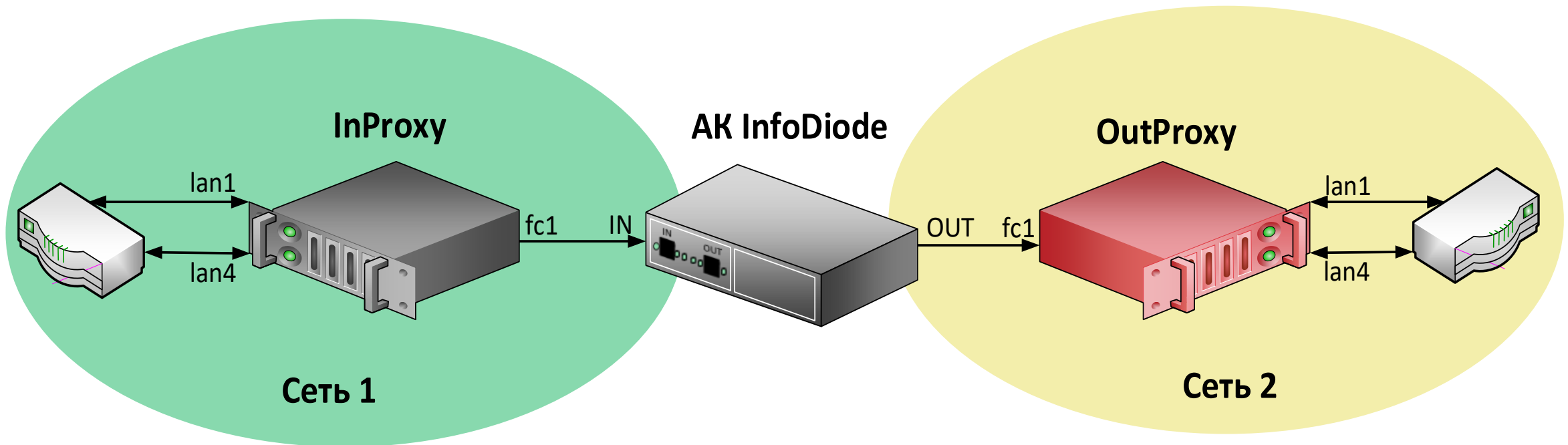

Дублирование всех элементов комплекса

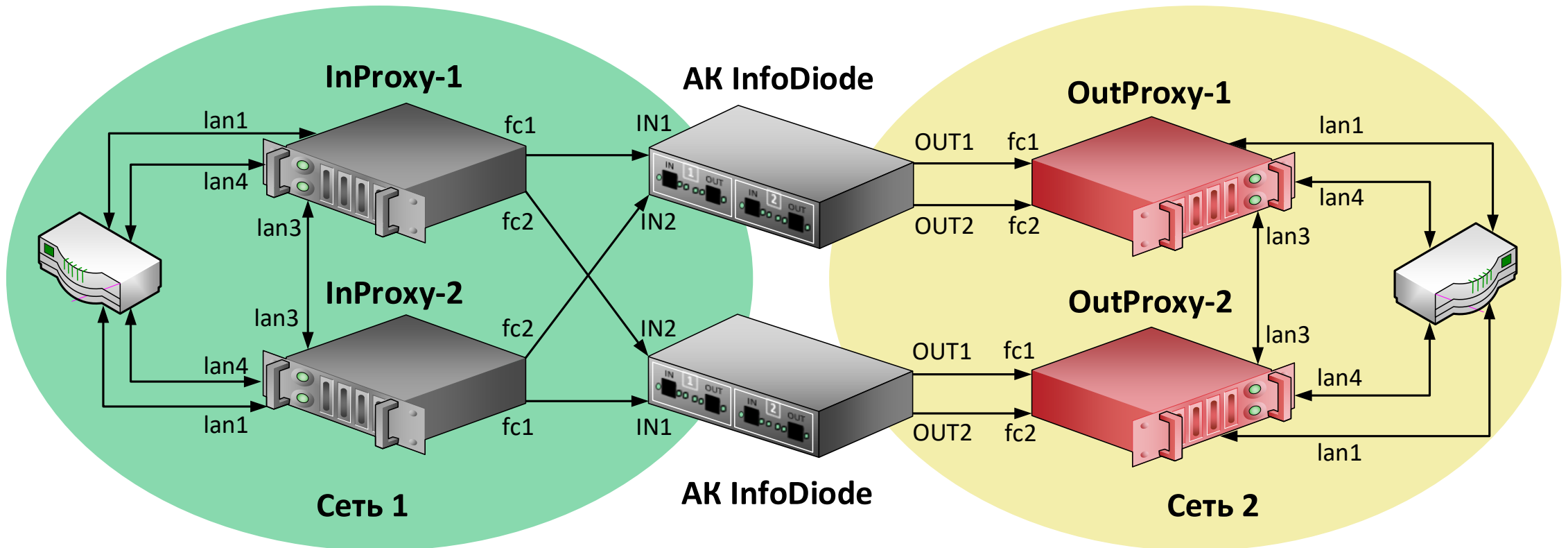

The screenshot shows the 'Network interfaces' configuration page in the InfoDiode PRO web interface. The page has a dark header with the 'diode' logo, 'In-Proxy' status, and 'Apply changes' buttons (Apply and Discard). A sidebar on the left contains navigation menus for Streaming Services, Proxy Services, Server Settings, DNS Settings, Date and Time, Localization, Network interfaces, Network routes, System Administration, User management, and Monitoring. The main content area displays a table of network interfaces:

ID	Ping	Pub.	Man.	IP Address	MAC address
eth1	<input checked="" type="checkbox"/>	<input type="checkbox"/>	<input checked="" type="checkbox"/>	192.168.1.50/24	00:e0:ed:35:68:1b
eth2	<input checked="" type="checkbox"/>	<input type="checkbox"/>	<input checked="" type="checkbox"/>	192.168.1.1/24	54:a0:50:85:d8:41
eth3	<input checked="" type="checkbox"/>	<input type="checkbox"/>	<input checked="" type="checkbox"/>	10.0.187.187/24	54:a0:50:85:d8:42
eth4	<input checked="" type="checkbox"/>	<input type="checkbox"/>	<input checked="" type="checkbox"/>	192.168.4.50/24	54:a0:50:85:d8:43
eth5	<input checked="" type="checkbox"/>	<input type="checkbox"/>	<input checked="" type="checkbox"/>		

Below the table is a 'Save' button. The bottom part of the screenshot shows the 'Interconnect' section with fields for 'ID', 'IP address RX', and 'RX MAC', and another 'Save' button.

```
<?xml version="1.0" encoding="UTF-8" standalone="no"?>
<server target="tx" version="1.0"
xmlns="urn:ru:amt:diode:config:server:1.0">
  <language>en</language>
  <country>RU</country>
  <timeZone>Asia/Yerevan</timeZone>
  <license/>
  <subsystems>
    <subsystem
xmlns="urn:ru:amt:diode:config:subsystems:udp:1.0">
      <enabled>true</enabled>
      <rule enabled="true">
        <src address="192.168.188.0/24"/>
        <dest address="192.168.188.0/24"/>
        <port start="514" end="514"/>
      </rule>
    </subsystem>
  </subsystems>
</server>
```

The screenshot shows the 'UDP Tunneling' configuration page in the InfoDiode PRO web interface. The page has a dark header with the 'diode' logo, 'In-Proxy' status, and 'Apply changes' buttons (Apply and Discard). A sidebar on the left contains navigation menus for Streaming Services, Proxy Services, and Server Settings. The main content area displays the 'UDP Tunneling' section with a table of tunneling rules:

Enabled	Source	Destination	NAT source	NAT destination
<input checked="" type="checkbox"/>	0.0.0.0/0	192.168.1.1/32:4000		192.168.2.2:5000

Below the table is an 'Add route' button. The bottom part of the screenshot shows the 'Streaming Services' and 'IPsec Tunneling' sections.

- User-friendly Web-интерфейс (русская и английская версии)
- Возможность управления посредством CLI и XML
- Специальный режим защиты против случайных изменений

- Производительность UDP - 900 Mbps
- Производительность прокси сервисов – 300 Mbps
- Поддержка протоколов FTP/FTPS, CIFS, SMTP, SFTP и др.
- Приоритезация передачи данных и потоков
- Помехоустойчивое кодирование
- Configuration/system backup
- Syslog/SIEM интеграция
- NTP синхронизация
- Интеграция с AD
- Формирование файла мета-информации для его анализа средствами DLP (чтение), Syslog аудит
- SNMP v2c и v3, syslog

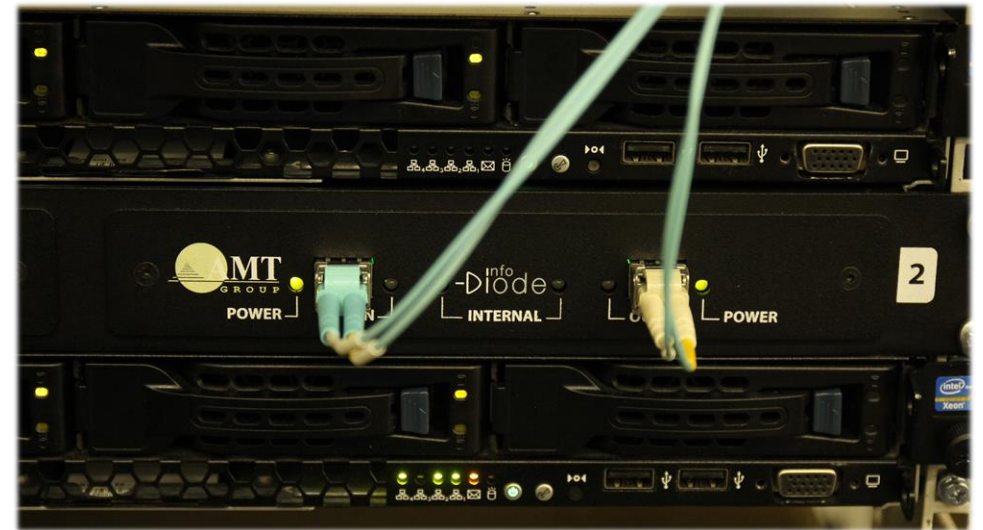

Сценарий 1 - Однонаправленная выгрузка данных из критичного технологического сегмента

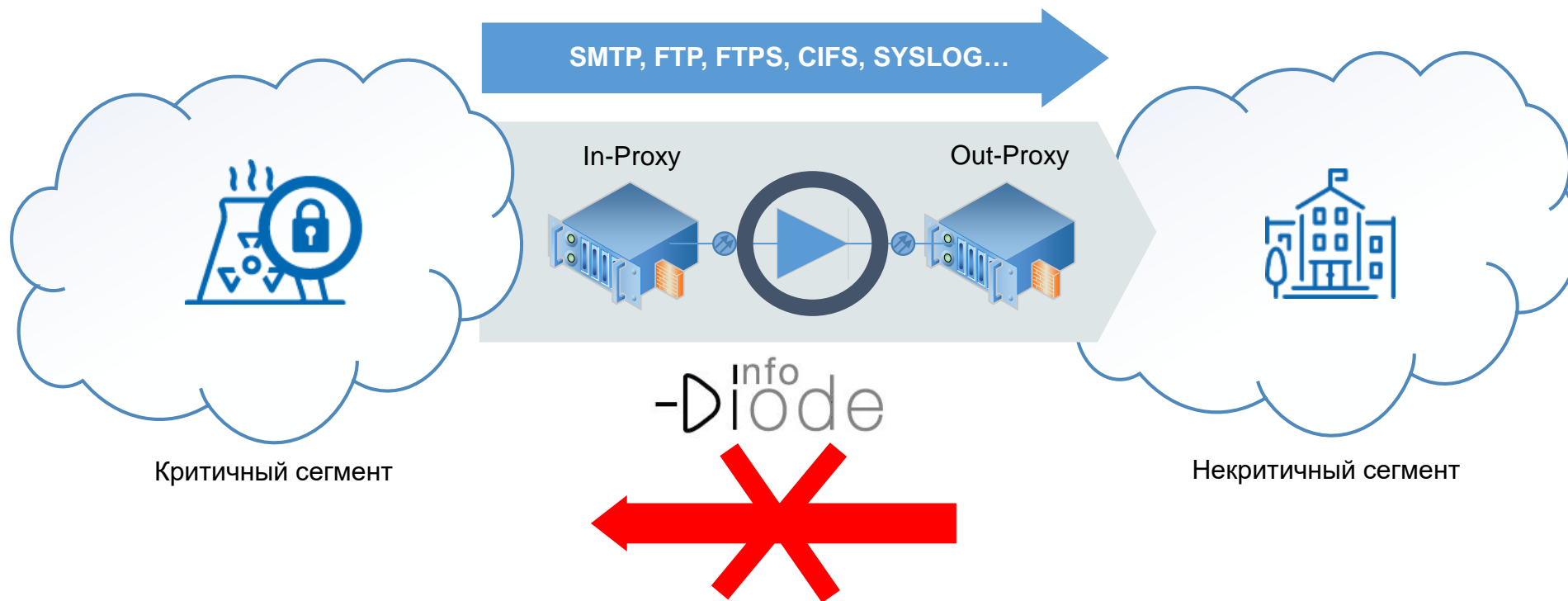

- **Выгрузка** данных из критичных сегментов
- Нужно исключить **информационные воздействия извне**
- Нужно исключить возможность управления объектом

Сценарий 2 - Однонаправленная загрузка данных в защищаемую информационную систему

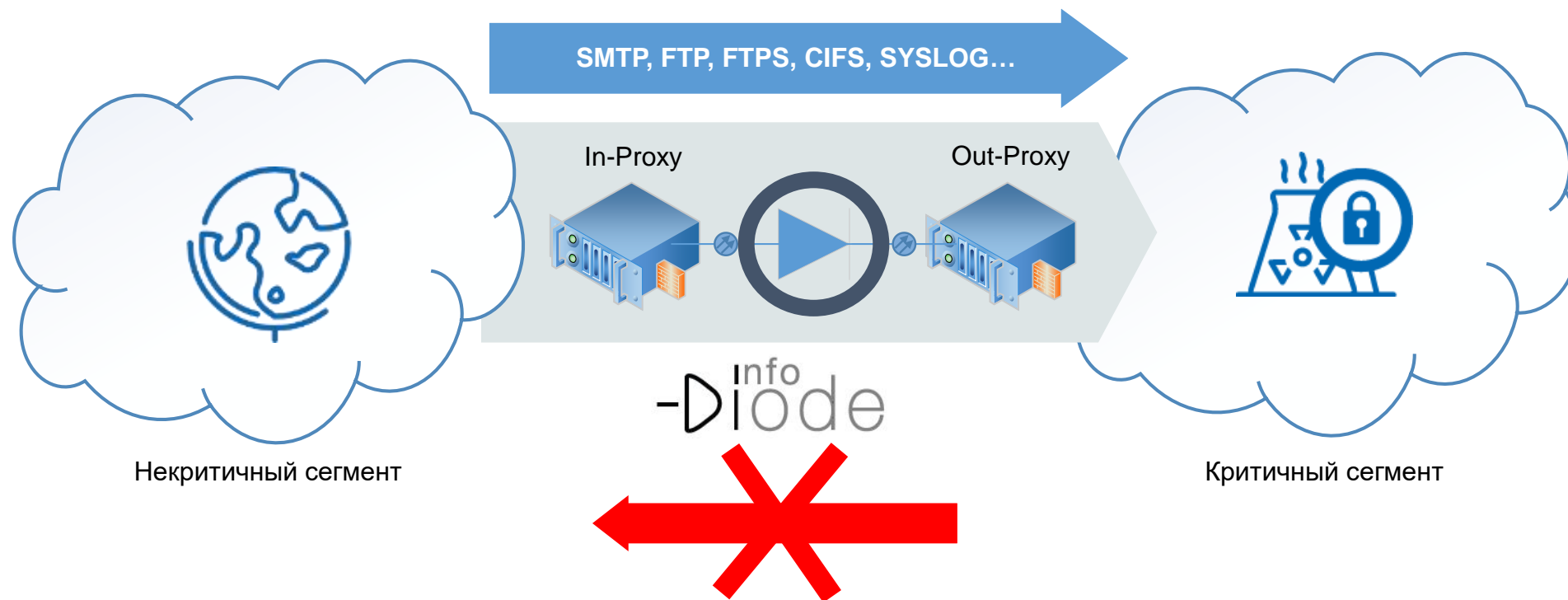

- **Загрузка** данных в конфиденциальные информационные системы
- **Нельзя, чтобы данные «утекли»** из крит. информационных систем
- Нужно исключить возможность управления объектом

Вариант 1. Экспорт данных

В данном сценарий обеспечивается гарантия целостности передаваемых данных.

- Экспорт данных для ситуационных центров
 - Реплика ВМ, баз данных
 - Передача разработанных дистрибутивов
 - Трансляция видео
- и т.п.

Журналы событий, почтовые сообщения,
промышленные протоколы, файлы и пр.
(CIFS, FTP, SMTP, Syslog)

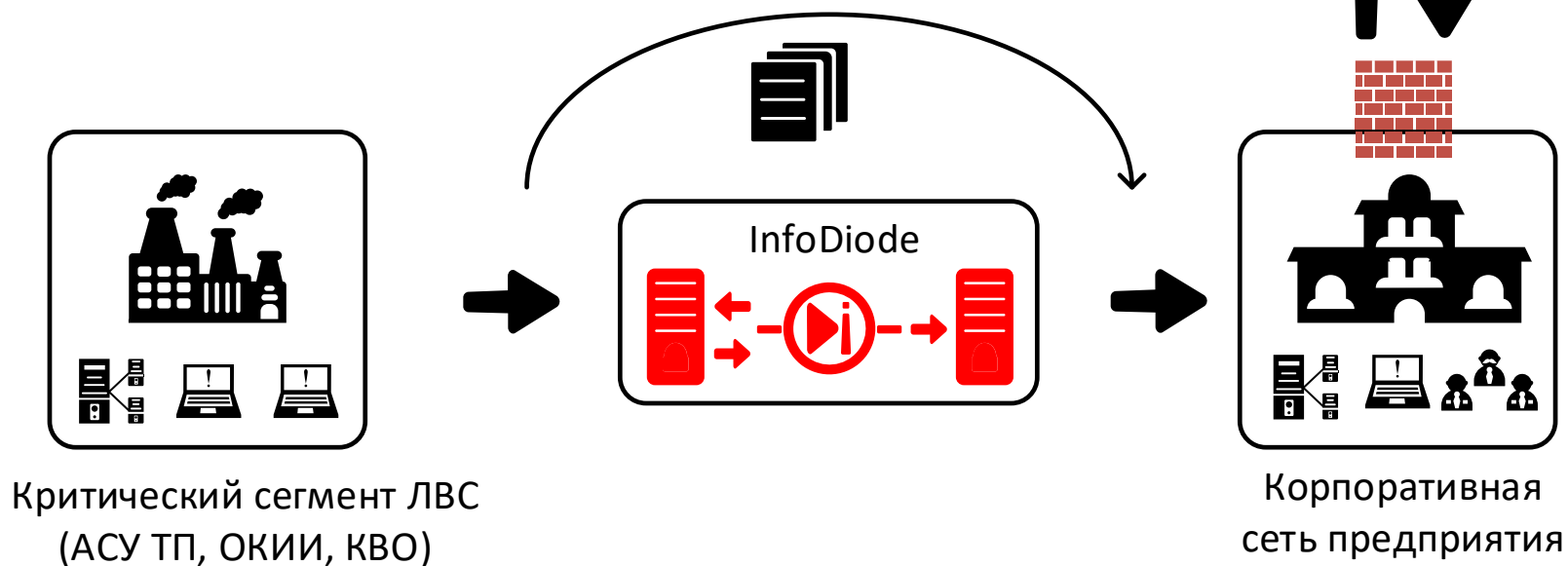

Вариант 2. Импорт данных

В данном сценарии обеспечивается гарантия конфиденциальности защищаемых данных.

- Загрузка обновлений
- Хранение бэкапов и т.п.

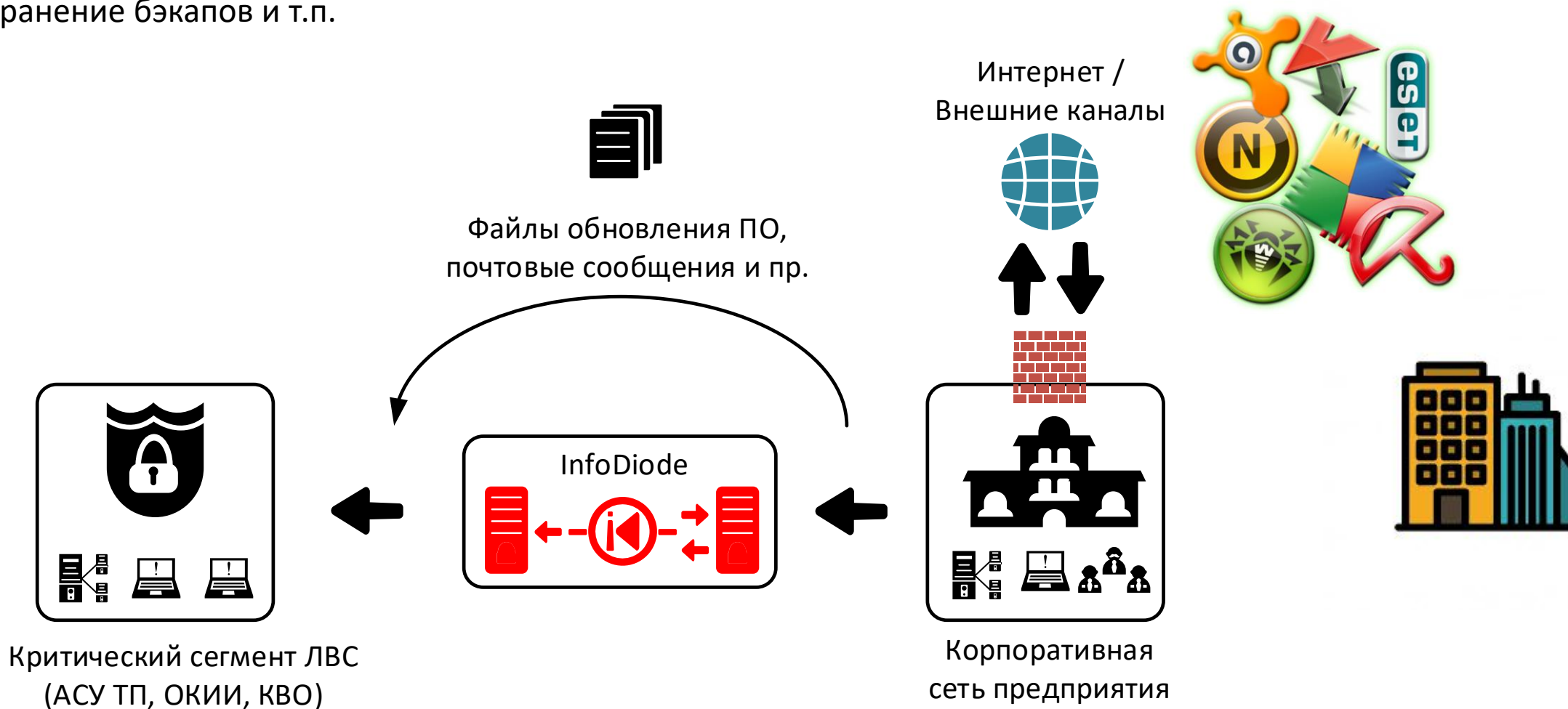

Вариант 3. Одновременная выгрузка и загрузка данных

- Объединение варианта 1 и 2 для АПК InfoDiode
- Либо изолированные, либо синхронизированные контуры

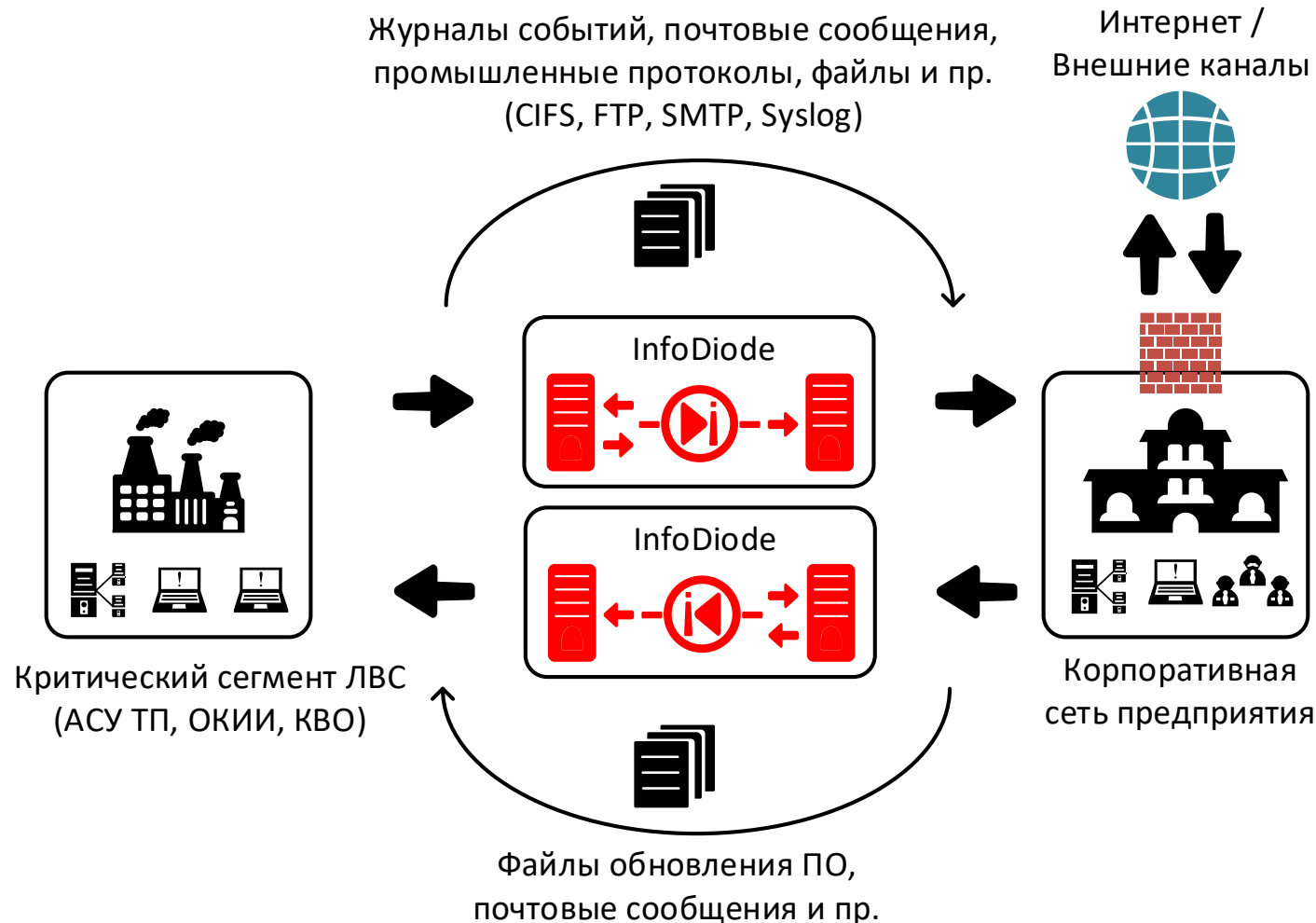

АППАРАТНО-ПРОГРАММНЫЕ РЕШЕНИЯ INFODIODE SMART





АПК INFODIODE SMART



❑ Защита и мониторинг КИИ

Обеспечивает защиту и мониторинг объекта КИИ, исключая какое-либо воздействие на него.

❑ Поддержка пром. протоколов OPC UA, Modbus, MQTT

Обеспечивает защищенное удаленное взаимодействие критичных сегментов отдельных предприятий и организаций через недоверенные сети. Передает данные за границу доверенного периметра сети по протоколам OPC UA, Modbus, MQTT, FTP(S), CIFS, SFTP, UDP, др.

❑ Основа для организации цифровых двойников

Передает реплики критических информационных ресурсов (OPC серверов, SCADA систем основных вендоров) за границы периметра АСУ ТП и КИИ для последующей обработки и анализа.

❑ Централизованные диспетчерские и ситуационные центры

Обеспечивает центры реальными онлайн данными, в том числе с видеофиксацией, в условиях гарантированной изоляции объектов наблюдения.

❑ Агрегация данных из SCADA систем в ERP, MES и «облака»

Передает данные из нескольких SCADA систем в ERP, MES системы, облачные решения, исключив какое-либо обратное влияние со стороны этих систем.



АПК INFODIODE SMART



- Компактный – 1U rack решение.** Упрощает встраивание в разнородную инфраструктуру
 - Виртуальные среды, серверы заказчика, докеры, операционные системы
- Поддерживает пром. протоколы** (MQTT, Modbus, OPC UA...)
- Многофункциональный** (передает несколько видов протоколов и видов трафика одновременно: например, видео, файлы и OPC-UA)
- Предоставляет возможность разрабатывать собственные коннекторы** под конкретные задачи и для передачи требуемых промышленных протоколов
- Реализован на российской платформе, российском программном обеспечении** производства АМТ-ГРУП.

Сценарии применения АПК InfoDiode SMART могут быть типизированы

1



Офис

Для руководства и
внешних сотрудников



АСУ ТП

2

Агрегирующая
SCADA, MES, ERP, Hist.

Контроль и мониторинг
состояния «инфраструктуры»

АСУ ТП
локальная

3

СЦ,
Министерство, ГИС

Отчетность и контроль
ситуации



Предприятие



Полевой уровень

Сценарии применения АПК InfoDiode SMART могут быть типизированы

4



Головной
холдинг

Цепочки поставок и
номенклатуры



Предприятие

5



Интернет

Патчи обновлений,
получение информации



Организация

6

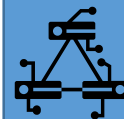

Вендоры,
подрядчики

ТП, получение патчей,
предоставление реплик



Предприятие



Полевой уровень

Сценарии применения АПК InfoDiode SMART могут быть типизированы

7



Подразделение:
SOC, NOC, архивы

Контроль ИБ, сети, конфиденц.
и резервные сегменты



Предприятие

8



Контрагенты (учебные
заведения и т.п.)

Методически значимая
информация, данные для
исследований



Предприятие

9



Конечные
потребители

Данные для инфоматов,
визуальные панели,



Организация



Полевой уровень

Промышленные протоколы через InfoDiode SMART - уже реальность



- Any
- Allen-Bradley Suite
- Aromat Suite
- AutomationDirect Suite
- Building Automation Suite
- Contrex Suite
- Cutler-Hammer Suite
- DNP3 Suite
- EFM Suite
- Fanuc Focas Suite
- Fisher ROC Suite
- GE Suite
- Honeywell Suite
- IEC 60870-5 Suite
- IT and Infrastructure Suite
- Manufacturing Suite
- Mitsubishi Suite
- Modbus Suite
- Oil and Gas Suite
- Omron Suite
- OPC Connectivity Suite
- Power Suite
- SattBus Suite
- Siemens Plus Suite
- Siemens Suite
- Simatic Suite
- Simulation Suite
- SIXNET Suite
- SNMP Suite
- Thermo Westronics Suite
- Toshiba Suite



Modbus



Промышленные
протоколы

Info
-Diode

Конвертеры



Удаленные
АРМ



Ситуационные
центры

ДОВЕРЕННЫЙ СЕГМЕНТ
Управление оборудованием

НЕДОВЕРЕННЫЙ СЕГМЕНТ
Ситуац. центры, диспетчерские, подрядчики, SOC, NOC

АПК InfoDiode SMART позволяет собирать данные SCADA за границами периметра

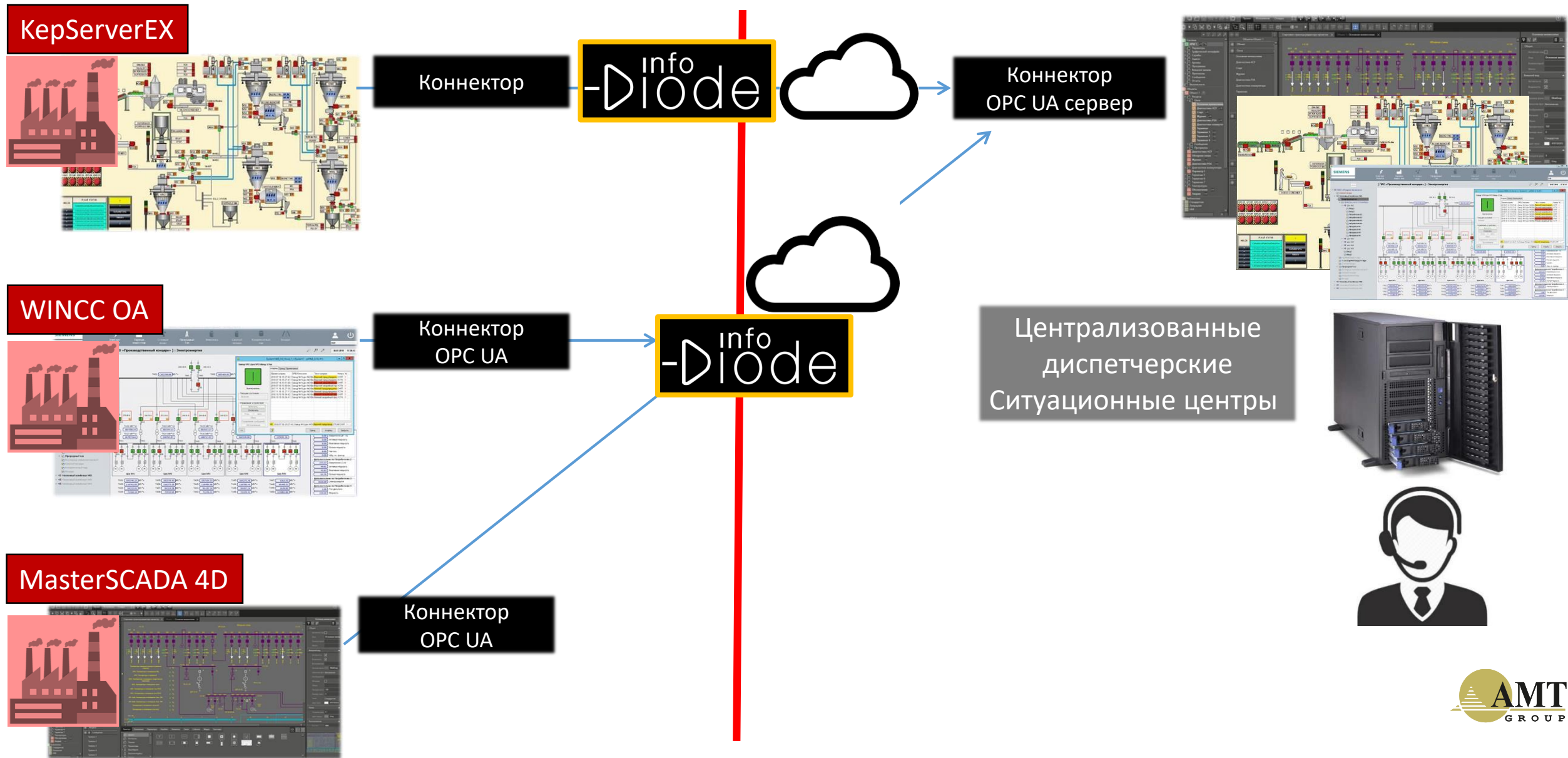

Защита КИИ только на Firewall (AS IS) – рискованная схема

Фактически «единая сеть», сегментированная с использованием программных решений. Уязвима для злоумышленников.

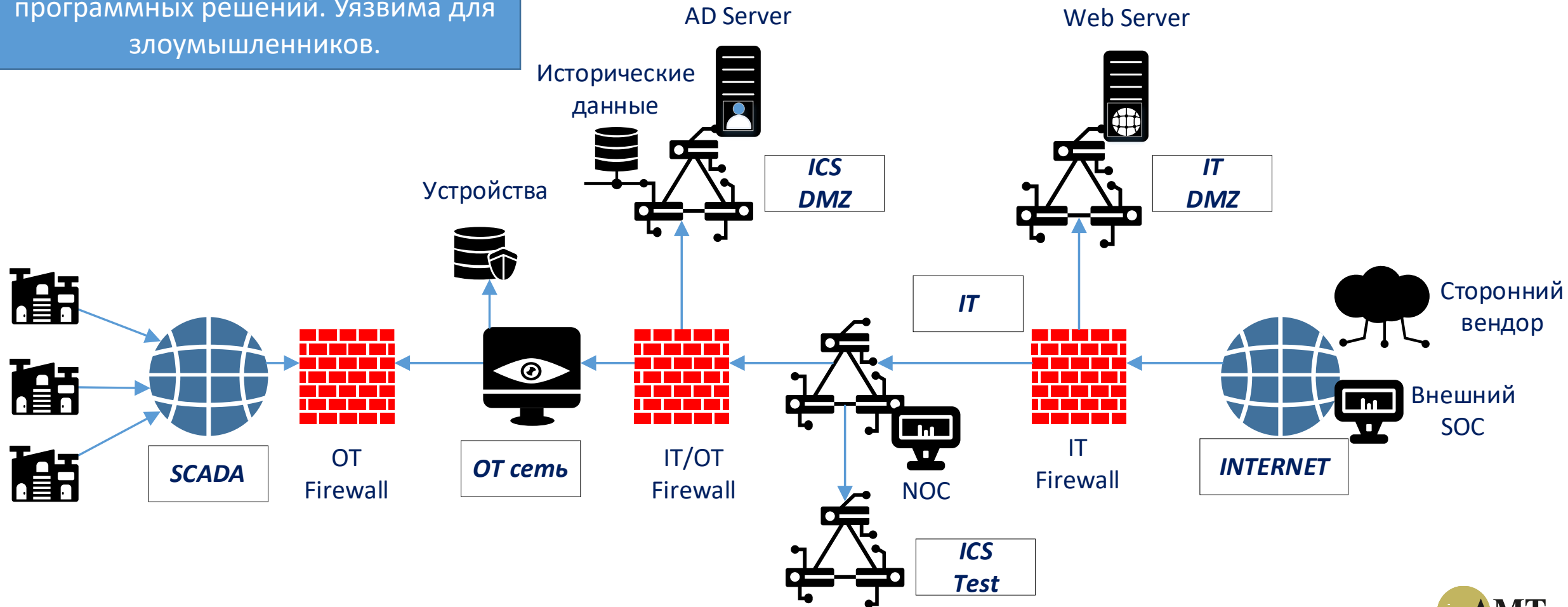

От защиты КИИ только на Firewall к защите с АПК InfoDiode SMART (ШАГ - 1)

АСУ ТП (ОТ) сеть гарантированно изолирована от КОРП (ИТ) сети аппаратными решениями InfoDiode

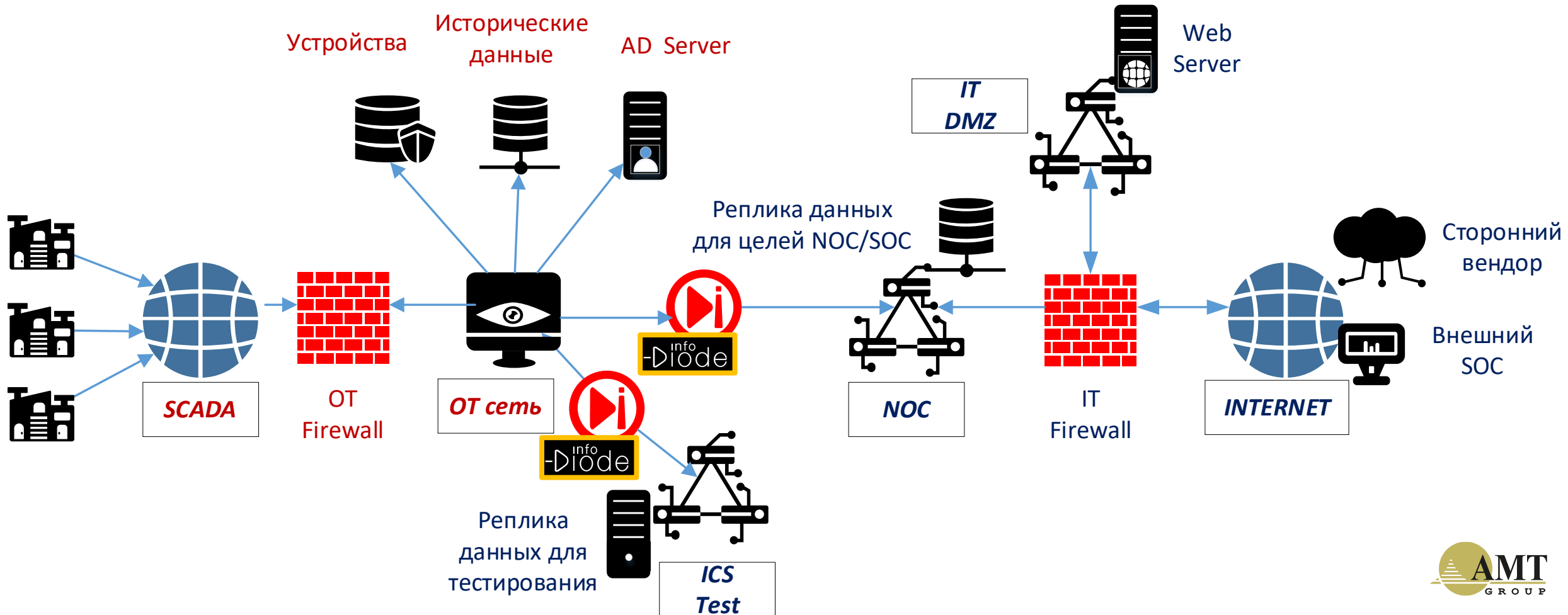

От защиты КИИ только на Firewall к защите с АПК InfoDiode SMART (ШАГ - 2)

Эшелонированная защита АСУ ТП
(ОТ) сети, защита каждого
сегмента с SCADA системой

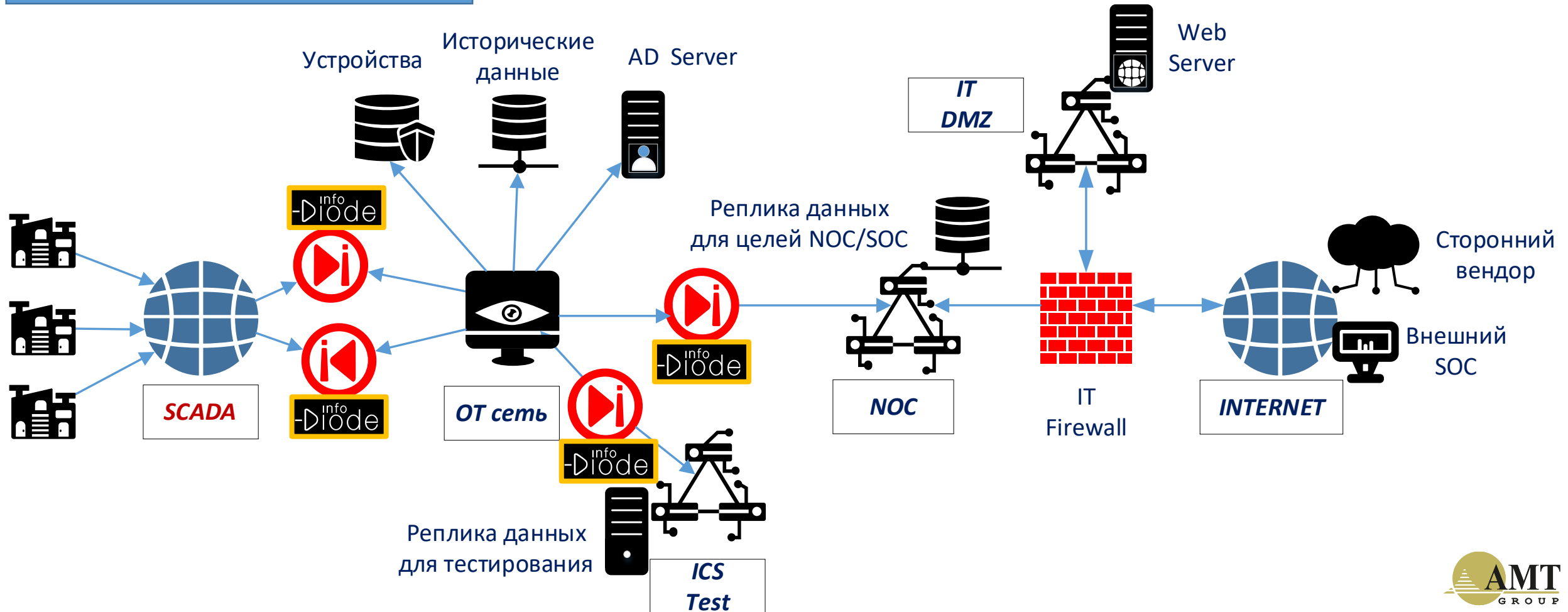

- 1. АК InfoDiode** - базовое, сертифицированное ФСТЭК УД (4), аппаратное решение, гарантирующее защиту на аппаратном уровне и эффективно решающее задачу по передаче UDP, Syslog, SPAN трафика за пределы КИИ.
- 2. АПК InfoDiode PRO** – сертифицированное ФСТЭК УД (4) решение для передачи значимых файловых потоков, дистрибутивов, реплик ВМ и баз данных, электронной почты, бэкапов и т.п. из доверенного сегмента вовне.
- 3. АПК InfoDiode SMART** – новое решение для передачи за пределы периметра КИИ промышленных и специфических протоколов, в том числе видео, для интеграции SCADA систем, организации удаленных ситуационных центров за границей периметра, в условиях гарантированной изоляции КИИ





InfoDiode используется в:

- ТЭК
- Платежные системы
- Финансовые организации
- Силовые ведомства
- Производство
- Транспортные компании
- Энергетика
- др.



Росфинмониторинг

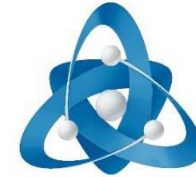

РОСЭНЕРГОАТОМ
ЭЛЕКТРОЭНЕРГЕТИЧЕСКИЙ ДИВИЗИОН РОСАТОМА



ЦИК



Генеральная
прокуратура РФ



ФСТЭК



Министерство
здравоохранения РФ



НСПК
НАЦИОНАЛЬНАЯ
СИСТЕМА
ПЛАТЕЖНЫХ
КАРТ



Ростелеком



ЛИЦЕНЗИИ И ПОДДЕРЖКА ВНЕДРЕНИЯ INFODIODE



- Состав спецификации
 - Оборудование – комплект, производство АМТ-ГРУП + лицензии на ПО (бессрочные и полнофункциональные)
 - Техническая поддержка оборудования и ПО
 - Отдельно компоненты для формирования ЗИП склада (без покупки дополнительного ПО)
 - Работы по внедрению и интеграции
- Техническая поддержка - варианты
 - 8x5 или 24x7
 - Комбинация – ПО 24x7, замена оборудования 8x5
 - ЗИП для клиента или только ремонт оборудования
 - Выезд технического специалиста для ремонта



- Адрес: 115162, Россия, Москва, ул. Шаболовка, д. 31, корп. Б, подъезд 3, этаж 2, вход с Конного переулка
- Телефон/Факс: +7 (495) 725-7660, +7 (495) 646-7560
- Факс: +7 (495) 725-7663
- E-mail: InfoDiode@amt.ru
- Сайт: InfoDiode.ru
- Техническая поддержка: <https://support.amt.ru>



СПАСИБО ЗА ВНИМАНИЕ!